



プラント用機器・工場内設備設計製造  
加工部品・機器類・プラント機器輸入販売

**株式会社上杉**

兵庫県知事 許可 (般-27) 第116902 (機械器具設置工事業)

[info@uesugi-kobe.com](mailto:info@uesugi-kobe.com)

[www.uesugi-kobe.com](http://www.uesugi-kobe.com)

■神戸本社

〒652-0047 兵庫県神戸市兵庫区下沢通6丁目1-24

TEL 078-578-5300 FAX 078-578-5302

■西神工場

〒651-2233 兵庫県神戸市西区樫谷町福谷147

TEL 078-991-6012 FAX 078-991-6013



**PRODUCT GUIDE**

株式会社 上杉は、主に溶接周辺の位置決め装置、搬送装置など、  
工場内設備の設計製造を行っています。  
特に日本の重工産業の中心である神戸市に位置し、  
高品質のプラント用機器・工場内設備の設計、製作を行う、エンジニアリング会社です。  
お客様のグローバル・パフォーマンスの向上を支援するため、  
海外ネットワークを駆使し、敏速に変化するグローバル経済の新しいパラダイムとして、  
お客様のニーズに応じていくことが私たちの目的です。

Uesugi, Co. is located in Kobe, the heart of Japan's heavy industries.  
We produce and design high quality plant machineries and facilities.  
We also contribute in enhancing client's global performance through our overseas procurement network.  
Our services represent a new paradigm in the rapid global economy for the markets we serve.

### ●上杉の主な事業

#### ①工場内設備機械の国内設計

お客様のご要望に合わせて、機械の設計を一から行います。既製品では対応出来ない特殊なお悩みにも的確にアドバイス致します。完全なオーダーメイド品でお客様をサポート致します。

#### ③標準品機械の販売

標準品に関しては中国で製造しています。オーダーメイド品よりもコストメリットがあります。様々な仕様変更にも対応しております。国外製でもしっかりとした品質管理をしています。

#### ⑤プラント用ユニットの設計・製造

プラント用ユニットの設計製造を行います。仕様など、柔軟な対応が可能です。

#### ⑦加工部品の販売

精密部品から大型機械の部品まで、多岐に渡る部品の加工・販売を行っています。海外工場で製造することによりコストメリットを追求しています。

#### ②溶接用機械の国内製造

当社が設計した機械は責任をもって製造まで行います。直販のため、よりお求めやすい価格を実現しております。低価格で高品質を追求しています。100t以上の大型機械は上杉の強みの一つです。

#### ④工業用機械のメンテナンス

古くなった機械の改造、レトロフィットを行います。古くなってしまったがまだまだ使いたい機械がある場合はご相談ください。部品製作から行います。

#### ⑥プラント用機器の輸入販売

ヨーロッパ、アジアからプラント用機器を輸入し、販売しています。お困りごとがあればお気軽にお問い合わせください。

#### ⑧板金・製缶

海外製作によりコストメリットを追求しています。

## TURNING ROLL UR SERIES

# ターニングロールURシリーズ

従来のターニングロールより低コストで製造しています。  
大型になればなるほどコストメリットがあります。ロール間調整はハンドル式、電動式があります。  
ロール全体をポリウレタンに変更が可能です。その他仕様変更が可能です。



- 100~1,000mm/minで速度調整が可能です。
- 10mのケーブル付きのリモコンコントロールBOXで正転、逆転、停止を切り替え、デジタル表示で速度調節が可能です。
- お客様の御要望で様々な仕様に変更が可能です。

### ■以下が含まれます

- コントロールBOX付き駆動側ロールシステム
- 従動側ロールシステム
- ケーブル付きリモコン用コントロールBOX  
※オプションにてペンダントスイッチに変更可能です。(正転、逆転、停止切り替え。デジタル表示速度調節。)



### ■オプション

- フットスイッチの取り付けが可能です。
- ステンスタック用ヘロールを黒色のゴムから、白色ポリウレタンや、MCナイロンに変更が可能です。

●ホームページにて動画もご覧になれます。[www.uesugi-kobe.com]

モデル	最大積載荷重 (t)	ロール周速 (mm/min)	モーター容量 (kw)	積載物径 (mm)	ロール寸法 (mm)	
					ラバー部	金属部
UR5	5	100~1,000	2×0.37	250~2,300	2×236×20	
UR10	10	100~1,000	2×0.55	300~2,800	2×286×20	
UR20	20	100~1,000	2×1.1	500~3,500	2×336×25	
UR40	40	100~1,000	2×1.5	600~4,200	2×386×25	
UR60	60	100~1,000	2×1.5	750~4,800	2×436×30	
UR80	80	100~1,000	2×3	850~5,000	500×120	2×490×70
UR100	100	100~1,000	2×3	1,000~5,500	500×120	2×494×70
UR160	160	100~1,000	2×4	1,100~6,000		650×250
UR250	250	100~1,000	2×5.5	1,200~7,000		700×290
UR400	400	100~1,000	2×7.5	1,300~7,500		800×320
UR650	650	100~1,000	2×11	1,400~8,500		900×400

※本カタログの記載内容は、予告なく変更する場合がありますので、ご注文に際しては最新の情報をご確認ください。※仕様変更は可能ですのでご相談ください。

## CONTENTS

- ターニングロールURシリーズ ..... 02
- ターニングロールSARシリーズ ..... 03
- マニプレーターWMシリーズ ..... 04
- ポジショナーUPシリーズ ..... 05
- ポジショナーAH-UPシリーズ ..... 06
- ポジショナーSEBシリーズ ..... 07
- パイプ回転装置PPシリーズ ..... 08
- ターンテーブル ..... 09
- オーダーメイド設計 ..... 10

# ターニングロールSARシリーズ

搭載可能径内であればそのままワークを載せるだけでロール間調整不要です。  
4つのロールで受けるため安定し、ワークにかかる力も分散します。  
URシリーズと価格差もあまり無いのでおすすめです。ロールはポリウレタンにも変更可能です。



- 100~1,000mm/minで速度調整が可能です。
- 10mのケーブル付きのリモコンコントロールBOXで正転、逆転、停止を切り替え、デジタル表示で速度調節が可能です。
- お客様の御要望で様々な仕様に変更が可能です。

■以下の内容が含まれます

- コントロールBOX付き駆動側ロールシステム
- 従動側ロールシステム
- ケーブル付きリモコン用コントロールBOX  
※オプションにてペンダントスイッチに変更可能です。(正転、逆転、停止切り替え。デジタル表示速度調節。)



■オプション

- フットスイッチの取り付けが可能です。
- ステンレスタンク用ヘロールを黒色のゴムから、白色ポリウレタンや、MCナイロンに変更が可能です。

●ホームページにて動画もご覧になれます。[www.uesugi-kobe.com]

モデル	最大積載荷重 (t)	ロール周速 (mm/min)	モーター容量 (kw)	積載物径 (mm)	ロール寸法 (mm)	
					ラバー部	金属部
SAR5	5	100~1,000	0.75	250~2,300	250×100	2×240×20
SAR10	10	100~1,000	1.1	300~2,800	300×120	2×290×25
SAR20	20	100~1,000	1.5	500~3,500	350×120	2×340×30
SAR40	40	100~1,000	3	600~4,200	400×120	2×390×40
SAR60	60	100~1,000	4	750~4,800	450×120	2×444×50
SAR80	80	100~1,000	4	850~5,000	500×120	2×490×60
SAR100	100	100~1,000	5.5	1,000~5,500	500×120	2×494×70

※本カタログの記載内容は、予告なく変更する場合がありますので、ご注文に際しては最新の情報をご確認ください。※仕様変更は可能ですのでご相談ください。

# マニプレーターWMシリーズ

従来品に比べ、かなり低コストです。  
コンパクトなタイプから7m×7mまで様々な仕様への対応が可能です。

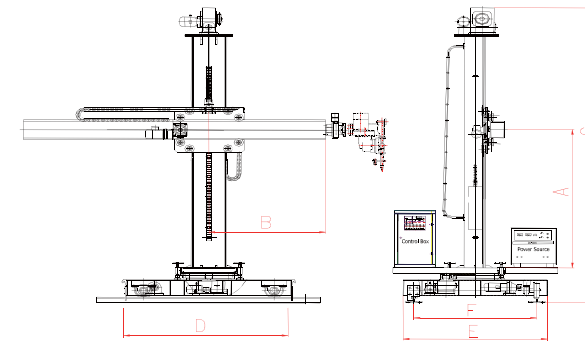

- 12mケーブル付きコントロールBOXが付属しています。
- トロリーの駆動が標準で付属しています。
- お客様の御要望で様々な仕様に変更が可能です。

■以下の内容が含まれます

- ケーブル付きリモコン用コントロールBOX  
※詳細仕様につきましては、別途ご要望にお応えします。

■オプション

- フラックス回収システム
- 溶接機、溶接ヘッド  
※詳細仕様につきましては、別途ご要望にお応えします。

●ホームページにて動画もご覧になれます。[www.uesugi-kobe.com]

モデル	ブーム					コラム		トロリー		
	(A) 昇降距離 (m)	(B) 移動距離 (m)	昇降速度 (mm/min)	可変速度 (m/min)	速度精度 (%)	先端許容荷重 (kgs)	回転角度 ±180°	(C) 全高	速度 (m/min)	(F) レール間距離
WM1212	1.5	1.5	400	0.12~1.20	±2%	100	マニュアル	2.31	マニュアル	792
WM2020	2	2	800			100	マニュアル	3.14	マニュアル	792
WM3030	3	3	1,000			300	電動	4.96	1.5	1,560
WM4040	4	4	1,000			200	電動	5.96	1.5	1,560
WM5050	5	5	1,000			100	電動	6.98	1.5	1,730
WM6060	6	6	1,000			300	電動	8.5	1.5	2,000
WM7070	7	6	1,000			200	電動	9.35	1.5	2,000

※本カタログの記載内容は、予告なく変更する場合がありますので、ご注文に際しては最新の情報をご確認ください。※仕様変更は可能ですのでご相談ください。

# ポジショナーUPシリーズ

コストメリットがあります。

回転速度、テーブル径など仕様変更が可能です。

国内製インバーターで制御しています。



- コントロールBOXには、スピード調整、傾動、正転、逆転、停止、安全停止ボタンがあります。
- UP20以下のモデルは高さ調整可能なAH-UPモデルに変更が可能です。
- お客様の御要望で様々な仕様に変更が可能です。

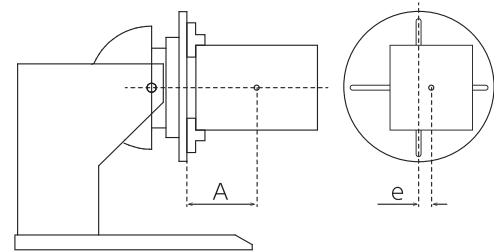

●ホームページにて動画もご覧になれます。[www.uesugi-kobe.com]

モデル	最大積載荷重 (t)	最大重心距離 (mm) (A)	最大偏心距離 (mm) (e)	テーブル		テーブル径 (mm)	傾斜角度 (°)
				スピード(rpm)			
				回転	傾動		
UP0.3	0.3	マニュアル	120	0.25~4.0	0.5	560	0~135
UP0.6	0.6	250	150	0.1~2.0	0.5	700	0~135
UP1	1	300	200	0.12~1.2	0.35	900	0~135
UP2	2	300	200	0.1~1.0	0.35	1,100	0~135
UP3	3	300	200	0.05~0.5	0.35	1,300	0~130
UP4	4	300	200	0.05~0.5	0.35	1,300	0~130
UP5	5	300	200	0.05~0.5	0.2	1,500	0~130
UP6	6	300	200	0.05~0.5	0.2	1,600	0~130
UP8	8	400	200	0.02~0.2	0.2	1,800	0~130
UP10	10	400	200	0.02~0.2	0.2	2,000	0~130

※本カタログの記載内容は、予告なく変更する場合がありますので、ご注文に際しては最新の情報をご確認ください。※仕様変更は可能ですのでご相談ください。

# ポジショナーAH-UPシリーズ

ポジショナーUPシリーズの性能に

高さ調節の機能がついたシリーズです。

高さ調整は電動・手動があり、

コストに応じて変更可能です。

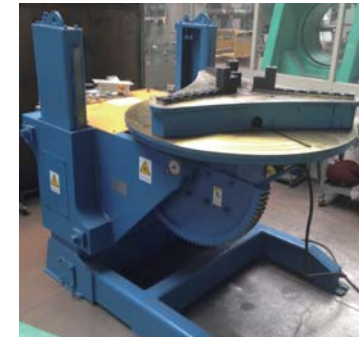

- コントロールBOXには、スピード調整、傾動、正転、逆転、停止、安全停止ボタンがあります。
- お客様の御要望で様々な仕様に変更が可能です。

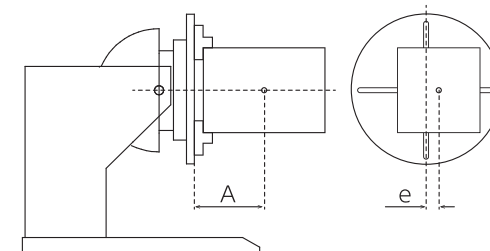

●ホームページにて動画もご覧になれます。[www.uesugi-kobe.com]

モデル	最大積載荷重 (t)	最大重心距離 (mm) (A)	最大偏心距離 (mm) (e)	テーブル		テーブル径 (mm)	傾斜角度 (°)	テーブル高さ (mm)	
				スピード(rpm)				最高	最低
				回転	傾動				
AH-UP10	1	300	200	0.12~1.2	0.35	900	0~135	1,430	930
AH-UP20	2	300	200	0.1~1.0	0.35	1,100	0~135	1,670	1,070
AH-UP30	3	300	200	0.05~0.5	0.35	1,300	0~130	1,800	1,200
AH-UP40	4	300	200	0.05~0.5	0.35	1,300	0~130	1,800	1,200
AH-UP50	5	300	200	0.05~0.5	0.2	1,500	0~130	2,150	1,450
AH-UP60	6	300	200	0.05~0.5	0.2	1,600	0~130	2,150	1,450
AH-UP80	8	400	200	0.02~0.2	0.2	1,800	0~130	2,250	1,450
AH-UP100	10	400	200	0.02~0.2	0.2	2,000	0~130	2,250	1,450

※本カタログの記載内容は、予告なく変更する場合がありますので、ご注文に際しては最新の情報をご確認ください。※仕様変更は可能ですのでご相談ください。

# ポジショナーSEBシリーズ

油圧により高さ調整が可能なシリーズです。  
テーブルをより高くすることが可能です。  
メンテナンス性も優れています。



- コントロールBOXには、スピード調整、傾動、正転、逆転、停止、安全停止ボタンがあります。
- お客様の御要望で様々な仕様に変更が可能です。

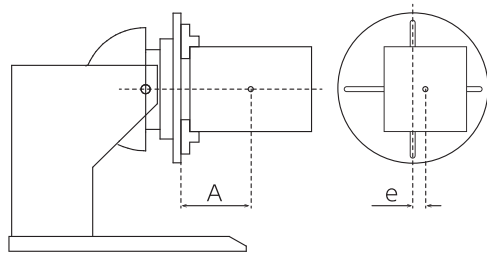

●ホームページにて動画もご覧になれます。[www.uesugi-kobe.com]

モデル	最大積載荷重 (t)	最大重心距離 (mm) (A)	最大偏心距離 (mm) (e)	テーブル		テーブル径 (mm)	傾斜角度 (°)	テーブル高さ (mm)	
				スピード				最高	最低
				回転 (rpm)	傾動 (sec)				
SEB10	1	150	100	0.15~1.5	25	780	0~135	1,560	780
SEB30	3	200	150	0.07~0.7	30	1,200	0~130	1,750	980
SEB50	5	300	150	0.05~0.5	36	1,400	0~130	1,950	1,100

※本カタログの記載内容は、予告なく変更する場合がありますので、ご注文に際しては最新の情報をご確認ください。※仕様変更は可能ですのでご相談ください。

# パイプ回転装置PPシリーズ

パイプ固定のための補填力圧コラムがあり、エルボ付きパイプなど偏心のかかる形状のものの溶接に最適です。角度調整も可能なので、より適切な溶接ポジションの確保が可能です。

※搭載可能ワークの詳細は、別途取説をご請求ください。



■以下の内容が含まれます

- ケーブル付きリモコン用コントロールBOX

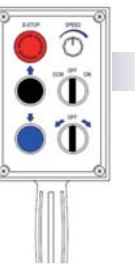

■オプション

- サポートロール



●ホームページにて動画もご覧になれます。[www.uesugi-kobe.com]

モデル	最大積載荷重 (t)	ロール周速 (mm/min)	傾斜角度	積載可能径 (mm)	コラム		モーター容量 (kw)	質量 (t)
					圧力 (Nm)	上昇速度 (mm/min)		
PP-2	2	120~1,200	±45°	70~820	1,000	230	2.4	1.4

※本カタログの記載内容は、予告なく変更する場合がありますので、ご注文に際しては最新の情報をご確認ください。※仕様変更は可能ですのでご相談ください。

TURNTABLE

# ターンテーブル

コストメリットがあります。

回転速度、テーブル径など仕様変更が可能です。

国内製インバーターで制御しています。

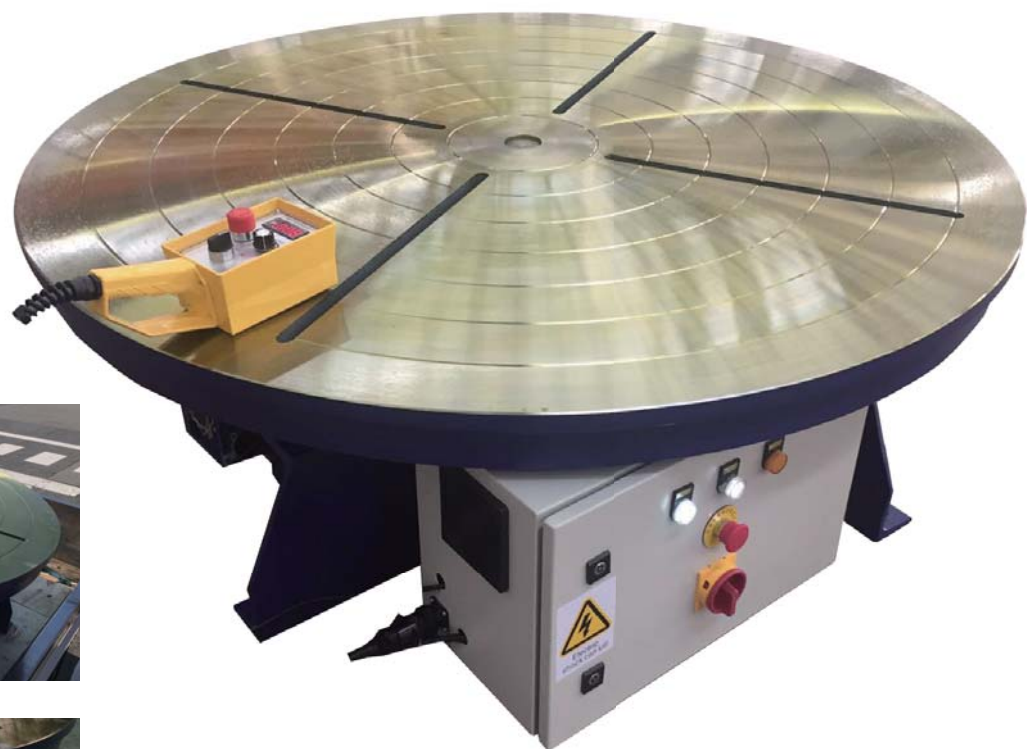

■以下の内容が含まれます

- ケーブル付きリモコン用  
コントロールBOX  
(フットペダル含む)

※オプションにてペンダントスイッチに  
変更可能です。



●ホームページにて動画もご覧になれます。[www.uesugi-kobe.com]

モデル	最大積載荷重 (t)	テーブル径 (mm)	テーブル高さ (mm)	周速 (rpm)	モーター容量 (kw)
TT5	5	1,500	487	0.05~0.5	0.55
TT10	10	1,800	557	0.05~0.5	0.75
TT20	20	2,000	557	0.05~0.5	1.1
TT50	50	2,200	800	0.025~0.25	2.2
TT100	100	2,500	1,150	0.02~0.2	3
TT150	150	2,800	1,300	0.02~0.2	4
TT250	250	2,800	1,400	0.02~0.2	5

※本カタログの記載内容は、予告なく変更する場合がありますので、ご注文に際しては最新の情報をご確認ください。※仕様変更は可能ですのでご相談ください。

MADE TO ORDER

# オーダーメイド設計

ご希望の仕様に応じて設計・製造いたします。



●15t鋼管回転装置

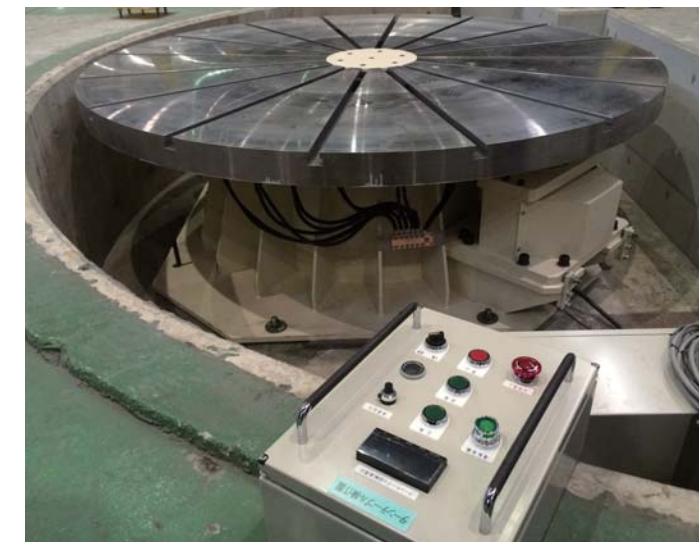

●150tターンテーブル



●100tタービン用回転架台



●パイプ受け台



●蹴出し足場付き大型リフター



●大型チャック